

OPERATION MANUAL

사용 설명서

MIXING AMPLIFIER

EMA-120USB/240USB



Contents

목 차

1	Installation	안전을 위한 주의사항
2	Features	제품의 특징
3	Front Panel	전면부
4	Rear Panel	후면부
5	Operation	동작 방법
6	System Connection	시스템 연결방법
7	Block Diagram	블럭다이어그램
8	Specifications	규격 및 성능

1. Installation (안전을 위한 주의사항)

사용하시기 전에

• 사용자의 안전과 재산상의 손해 등을 막기 위한 내용입니다. 반드시 읽고 올바르게 사용하여 주십시오.

경고

- 이 'Installation(안전을 위한 주의사항)'은 다양한 기기 전반에 대한 내용을 기재하고 있으며, 구입하신 기기에 해당하지 않는 항목이 있을 수도 있습니다.
- 각 설명 항목의 안에는 취급설명서와 중복되는 내용도 있습니다.
- 이 기기는 업무용 환경에서 사용할 목적으로 적합성 평가를 받은 기기로서 가정용 환경에서 사용하는 경우 전파간섭의 우려가 있습니다.



명칭 : 분해 금지
의미 : 제품을 분해할 때 감전 등의 위험이 있다는 표시입니다.



명칭 : 전원 플러그 분리
의미 : 사용자에게 전원 플러그를 콘센트에서 분리하도록 지시하는 표시입니다.

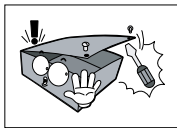

절대로 분리, 수리, 개조하지 마십시오.

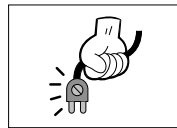

제품의 코드 손상 시에는 즉시 A/S센터를 하여 제품을 수리하시기 바랍니다.
(감전, 화재 등 안전사고를 일으킬 수 있습니다.)

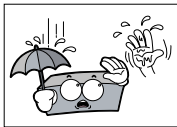

기기가 물에 닿거나, 기기 내부에 물이 들어가지 않게 주의해 주시고, 젖은 손으로 절대 만지지 마십시오.
(감전의 원인이 될 수 있습니다.)

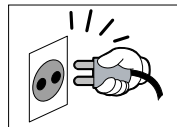

전원 플러그가 흔들리지 않도록 확실히 꽂아 주십시오.
(접촉이 불완전한 경우는 화재의 원인이 됩니다.)

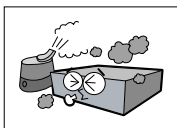

습기, 먼지나 그을음 등이 많은 장소에 설치하지 마십시오.
(화재, 감전의 원인이 됩니다.)

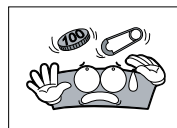

통풍 구멍 등으로 금속류(동전, 머리핀, 쇠붙이 등)나 타기 쉬운 이물질(성냥, 종이 등)을 집어 넣거나 떨어뜨리지 마십시오.
(화재, 감전의 원인이 됩니다.)

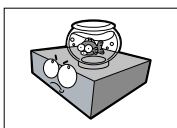

제품 위에 화병, 화분, 컵, 화장품, 약품, 물 등의 용기를 놓지 마십시오.
(화재, 감전의 원인이거나 낙하로 인한 부상의 원인이 됩니다.)

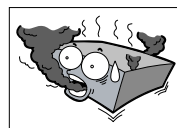

연기가 나거나 이상한 냄새가 날 때는 사용을 중단하시고, 곧바로 전원을 끄고 플러그를 콘센트에서 뺀 후 서비스 센터에 연락해 주십시오.
(그대로 계속 사용하면 화재, 감전의 원인이 됩니다.)

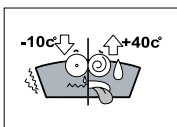

-10°C 이하의 저온이나 +40°C 이상의 고온인 곳에는 설치하지 마십시오.
(제품의 성능 저하나 고장의 원인이 될 수 있습니다.)

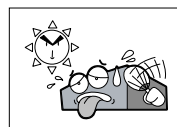

바람이 잘 통하는 곳에 설치하십시오.
신문, 식탁보, 커튼 등과 같은 것으로 통풍구가 덮여서 통풍이 방해받지 않게 해 주십시오.



제품의 표면은 마른 수건으로 가볍게 닦아 주십시오.
화학약품이나 세척제 등은 표면을 변질시키고 칠을 벗겨지게 하므로 절대 사용하지 마십시오.

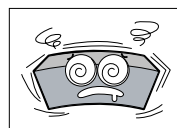

물건을 떨어뜨리거나 충격을 주지 마십시오.
진동이 심한 곳이나 자석 종류가 있는 곳으로부터 멀리해 주십시오.

1. Installation (안전을 위한 주의사항)

- 전기기기에용 접속기류(직류전원장치)는 영구접속기기이기 때문에 적절한 차단장치가 건물 설비의 일부로써 제공되어야합니다.
- 표시된 전원 전압 외에는 사용하지 마십시오. **(화재, 감전의 위험이 있습니다.)**
- 이 기기의 AC OUTLET이 공급 가능한 전력은 제한되어 있습니다.
- 접속하는 장치의 소비전력 합계가 AC OUTLET에 표시되어 있는 전력을 넘지 않도록 사용해 주십시오. **(화재의 원인이 됩니다.)**
- 이 기기를 설치할 경우, 벽으로부터 10cm 이상의 공간을 확보해 주십시오. 또한 방열을 위해 기타 기기와의 간격을 두어 주십시오.
- RACK에 장착 시 각 기기의 취급설명서를 잘 읽고, 설명에 따라 틈새를 주십시오. **(화재의 원인이 됩니다.)**
- 낙뢰가 칠 경우, 기기에 접속된 접속선(안테나선, 전화선, 기타 접지선)과 전원 플러그를 접속하지 마십시오. **(감전의 원인이 됩니다.)**
- 이 기기의 통풍구를 막지 마십시오. **(내부의 열이 화재의 원인이 될 수 있습니다.)**
- 뒤집거나 옆으로 눕혀 사용하지 마십시오.
- 이 기기를 밀어 넣어 사용하거나, 전용 RACK 이외의 박스 등 통풍이 안되는 좁은 곳에서 사용하지 마십시오.
- 웅덩이나 이불 위에서 사용하지 마십시오.
- 흔들리는 곳이나 기울어진 곳에 놓지 마십시오. **(낙하 시 부상의 원인이 됩니다.)**
- 어린이가(카세트 테이프, 디스크) 입구에 손을 넣지 않도록 주의하십시오. **(부상의 원인이 됩니다.)**
- 포장 박스와 포장재 등은 어린이가 가지고 놀지 않도록 주의하십시오. **(부상의 원인이 됩니다.)**
- 전원 코드를 열기구에 가까이하지 마십시오. **(코드의 피복이 녹거나, 화재, 감전의 원인이 됩니다.)**
- 전원 플러그를 분리할 때 반드시 플러그를 잡고 분리하여 주십시오. **(코드를 잡고 분리 시 코드에 흡집이 생길 수 있습니다.)**
- 이동할 경우엔 반드시 전원을 끄고 플러그를 분리해 주십시오. 안테나선, 접속코드 등 외부 코드를 분리해 주십시오.
이동 시 비디오, 카세트테이프, CD를 제거해 주십시오.
- 제품의 청소 시 전원 플러그를 분리 후 시행하여 주십시오. **(감전의 원인이 있습니다.)**
- 장기간 사용하지 않을 시엔 안전을 위해 전원 플러그를 분리해 주십시오. 2~3년에 한 번 정도는 내부 청소를 구입하신 대리점 또는 당사 고객 지원팀에 상담하십시오. 먼지가 많이 쌓일경우 화재와 고장의 원인이 될 수 있습니다.
특히 습기가 많은 장마철 전에 하면 보다 효과적입니다. 또한, 청소 비용 등은 당사 A/S센터에 문의해 주시기 바랍니다.
- 전원을 넣기 전에 음량을 최소로 작게 해주십시오.
- 촛불 등과 같은 노출된 발화원을 기기 위에 올려놓지 마십시오. **(화재의 원인이 됩니다.)**
- 1종 기기일 경우 주전원 소켓에 보호접지를 연결하여 사용하시기 바랍니다.
- 차단 장치로 전원 플러그나 접속기를 사용할 경우, 이 차단 장치는 쉽게 조작할 수 있는 위치에 있어야 합니다.
- ⚡충전부 단자입니다. 이 단자에 연결되는 외부 배선은 '적정 취급 지도 이수자'에 의한 설치가 필요하며, 미리 만들어져 있는 인출선 및 코드를 사용해야 합니다.
- 안테나 공사는 기술과 경험이 필요하므로 당사의 A/S센터와 문의해 주시기 바랍니다.
- 송 / 배전선으로부터 떨어진 곳에 설치하십시오. 안테나가 쓰러질 경우 감전의 위험이 있습니다.
- BS, CS 수시용 안테나는 강풍의 영향을 받기 쉬우므로 단단히 고정하십시오.

RACK 설치 시 주의

- RACK 장착 시 RACK을 기울이지 마십시오.
- 전원 장비와 기기들의 경계용량을 반드시 확인 후 설치하십시오.
- 연결하고자 하는 기기의 전원에 맞춰 AC와 DC의 전원을 적절히 연결하십시오.
- 전원 장비는 앰프 위에 설치하지 마십시오.
- 앰프 장비와 튜너 장비는 되도록 멀리 설치해 주십시오.

보증기간

- 구입하신 날로부터 1년간은 무료 A/S를 보증합니다. 단, 보증기간 중이라도 소비자 부주의 또는 천재 지변으로 고장이 났거나 파손이 되었을 경우에는 A/S 비용을 청구합니다.

2. Features (제품의 특징)

1 저잡음 고출력 디지털 앰프 내장

저잡음의 회로설계와 정격출력 시 왜곡률 1%이하의 성능

2 다양한 입출력 단자

6CH(MIC/LINE) 입력 및 PHANTOM 마이크 지원 / MIX OUT 1CH, AUX INPUT 1CH
4 Ω /8 Ω /70V/100V, 스피커 셀렉터 5CH(70V/100V)

3 우선방송기능

MIC1의 우선방송 기능을 추가로 우선 순위 방송가능

4 USB 재생 기능

MP3 음원을 메모리에 삽입하여 저장된 음원을 재생

5 보호회로 기능

제품의 신뢰성을 위해서 과부하, 스피커라인 쇼트, 온도상승으로 인한 회로를 보호하는 기능 탑재

6 차임 &사이렌 방송 기능

7 리모트 입력방송 기능

우선 순위에 의한 리모트 방송 지원 (스피커 셀렉터 5CH 지원)

3. Front Panel Information (전면부 명칭과 기능)

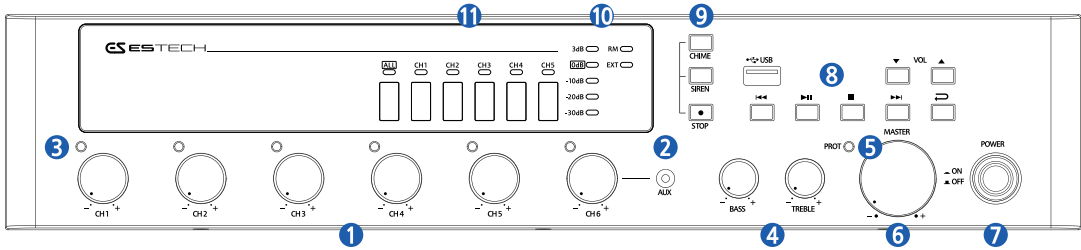

1 음량조절기(VOLUME CONTROL)

각 채널별 입력 음량을 조절하는 볼륨입니다.

3 입력 신호 표시 LED

각 채널별 신호 입력 시 LED가 켜집니다.

4 음색 조절기(TONE CONTROL)

BASS, TREBLE의 2가지 음색 조절기로 원하는 음색을 맞추어 사용하십시오.

6 주 음량 조절기 (MASTER LEVEL CONTROL)

각각의 볼륨에 의해 조정된 신호 전체의 음량을 조절하는 주음량 조절기입니다. 연결된 리모트앰프 / 외부 접점 연결도 조절이 가능합니다.

8 USB 단자 및 음원 조작부

연결된 USB저장소에 저장된 음원을 조작할 수 있는 버튼입니다.

- - 버튼을 누르면 재생중인 음원이 중단됩니다.
- ◀ - 버튼을 짧게 누르면 이전 음원파일로 이동합니다. 길게 누르면 되감기 동작을 합니다.
- ▶ - 버튼을 짧게 누르면 다음 음원파일로 이동합니다. 길게 누르면 빨리감기 동작을 합니다.
- ⏸ - 버튼을 누르면 재생, 한번 더 누르면 일시정지 동작을 합니다.
- ↺ - 버튼을 1회 누를 시 LED가 점멸하며 한국 반복 재생합니다. 버튼을 2회 누를 시 LED가 점등되어 풀더 반복 재생합니다.

11 스피커 선택 스위치

- 1) ALL : 전체 채널 스피커 출력이 ON 됩니다. (ON: RED LED 점등)
- 2) CH1~CH5 : 채널별 스피커 출력을 각각 ON/OFF 하는 스위치입니다. (ON: GREEN LED , OFF: LED 소등)

2 AUX 입력단자 (CH6)

CH6의 AUX 입력 단자입니다. CH6 볼륨스위치로 AUX 입력의 볼륨을 조절할 수 있습니다.

5 보호회로 표시기 (PROTECTION)

제품의 과부하나 스피커 쇼트 시 보호회로가 동작합니다. 적색 LED가 점등되며 스피커로의 출력음을 차단 시킵니다.

7 전원 스위치

스위치를 누르면 LED가 점등되며 본 기기에 전원이 공급됩니다.

9 차임 & 사이렌 스위치 (CHIME & SIREN)

차임 및 사이렌을 동작하는 스위치입니다. STOP 스위치는 각 동작을 중단 시킬 때 사용합니다.

10 출력 레벨 및 접점 표시기

- 1) -30dB~3dB :본 제품에서 출력되는 신호의 양을 표시합니다.
- 2) RM : 리모트앰프 동작 시 점등됩니다.
- 3) EXT : 외부접점 동작 시 점등됩니다.

4. Rear Panel Information (후면부 명칭과 기능)

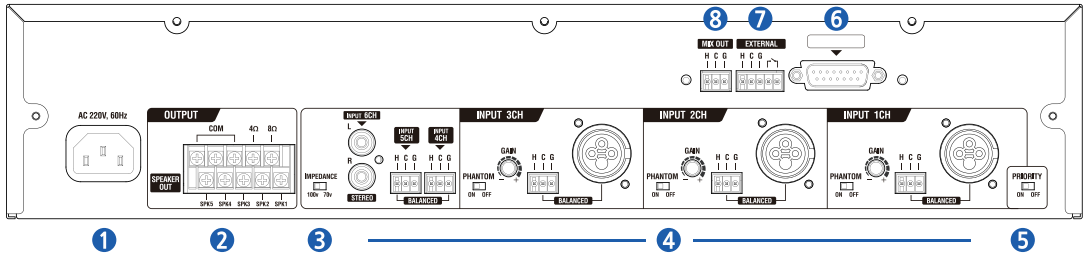

1 AC 전원 입력 단자

전원 코드를 연결하는 단자이며 220V/60Hz의 전원에 연결하시기 바랍니다.

2 스피커 출력 단자 (SPEAKER OUTPUT)

스피커를 연결할 때 사용하는 단자입니다. SPK1~SPK5 단자는 전면 스피커 선택 스위치로 제어할 수 있습니다.

3 임피던스 선택 스위치

스피커를 연결하기 전 임피던스를 선택하는 스위치입니다. (70V/100V)

4 채널 입력 단자 (1CH~6CH)

1CH~6CH의 채널별 입력 단자로 1CH~5CH: 밸런스(Balanced) 입력회로 / 6CH: RCA 로 구성되어 있습니다. 각 채널별 구성은 다음과 같습니다.

1) INPUT 1CH~3CH

- PHANTOM 스위치 : 스위치 ON시 DC 12V 팬텀전원이 공급되어 콘덴서 마이크 입력으로 사용됩니다.
- GAIN 볼륨 : 입력 신호의 GAIN을 조절할 수 있는 볼륨입니다.

2) INPUT 4CH~5CH

- LINE 입력으로 사용됩니다.

3) INPUT 6CH

- STEREO 출력을 가진 오디오 소스원과 연결합니다. (※전면의 AUX 입력 단자와 내부에서 연결되어 있으므로 동시에 사용하지 않습니다.)

5 우선순위 조절 스위치 (PRIORITY)

제품의 각 채널간 입력의 우선순위를 지정하는 스위치입니다.

(※ INPUT (1CH~6CH) 동시 입력 시 1CH의 출력이 가장 우선순위가 되어 다른채널의 출력이 차단됩니다.)

6 리모트앰프 연결 단자 (ERM)

리모트앰프 제품(ERM)을 연결해서 사용할 수 있는 단자입니다.

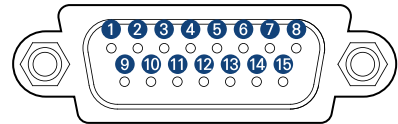

1pin	AUDIO_HOT	9pin	AUDIO_COLD
2pin	AUDIO_GND	10pin	1CH
3pin	2CH	11pin	3CH
4pin	4CH	12pin	GND
5pin	5CH	13pin	GND
6pin	CH_ALL	14pin	GND
7pin	+12V	15pin	GND
8pin	-12V		

7 외부 입력 단자 (EXTERNAL)

해당 제품의 입력을 확장할 때 외부 기기의 출력 단자를 연결할 수 있는 단자입니다. 연결 시 해당 입력에 연결된 기기가 우선순위로 출력됩니다.

8 믹스 출력 단자 (MIX OUT)

해당 제품에서 출력되는 소리를 녹음하거나 다른 앰프를 사용할 경우 연결하는 출력 단자입니다.

5. Operation (동작방법)

1 전원 연결

AC 전원 코드를 연결하기 전에 전원 스위치는 OFF, 음색 조절기는 중간, 볼륨은 최소로 놓아주십시오.

2 출력 스피커 연결

사용할 출력 스피커를 연결합니다.

1) 로우임피던스(4Ω/8Ω) 스피커 연결 시

- 해당 임피던스값에 맞는 단자와 COM 단자에 스피커를 연결합니다.

2) 하이임피던스(SP1~SP5) 스피커 연결 시

- 사용할 채널의 단자와 COM 단자에 스피커를 연결합니다.

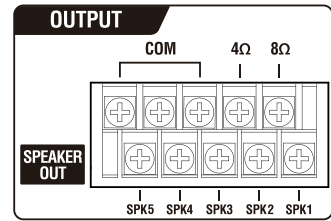

※ 주의사항

- 1) 스피커를 연결하기 전 사용할 임피던스 선택 스위치를 통해 조정합니다.
- 2) 4Ω/8Ω 단자와 SP1~5 단자를 동시에 사용하지 마십시오.

3 입력 신호기기 연결 (마이크, 오디오 소스원 등)

사용 할 입력 채널에 연결합니다. 각각 단자에 맞는 케이블을 이용하십시오.

4 정상 동작 확인 및 음량 조절

전원스위치를 누르면 전원 LED가 점등되며 제품이 동작합니다.

출력 레벨 표시기로 음량을 확인하면서 각 채널 입력 볼륨과 마스터 볼륨으로 음량을 조절합니다.

음색 조절기로 원하는 음색을 맞추어 사용합니다.

6. System connection (시스템 연결방법)

- AUDIO 접점

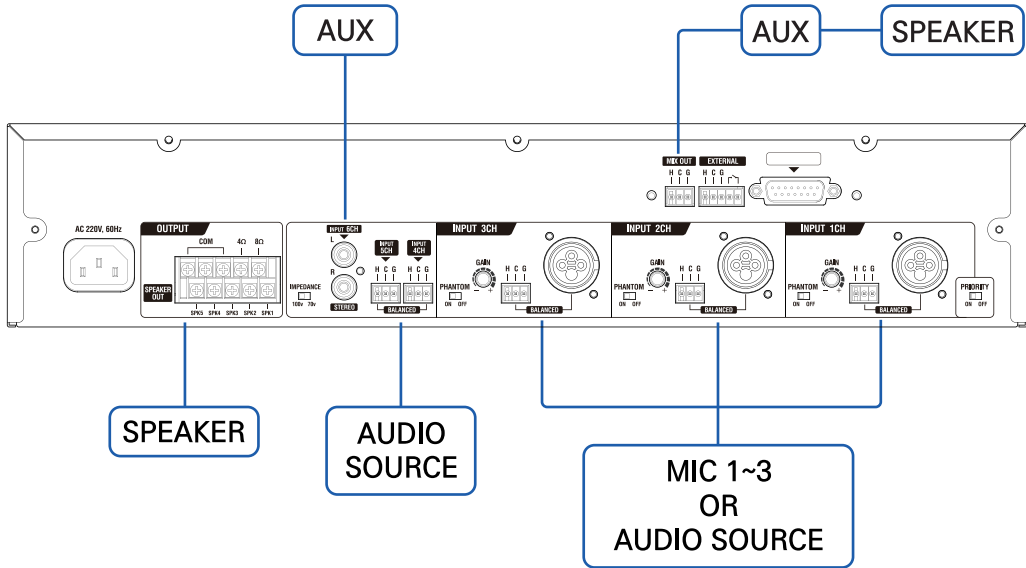

7. Block Diagram (블록 다이어그램)

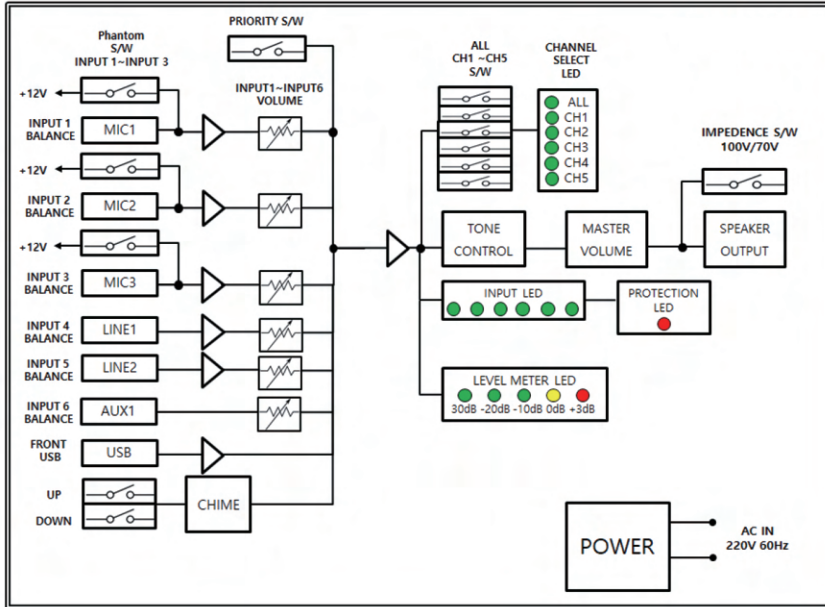

8. Specifications (규격 및 성능)

- 본 규격 및 성능은 예고 없이 당사 사정에 따라 일부 약간의 변동이 있을 수 있습니다.
Specifications and design subject to change without notice for improvements.

모델명	EMA-120USB	EMA-240USB
정격출력	120W	240W
임피던스/출력전압	4Ω/21.9V 8Ω/31V 40.8Ω/70V 83.3Ω/100V	4Ω/31V 8Ω/43.8V 20.4Ω/70V 41.7Ω/100V
주파수특성(-3dB)	MIC : 100Hz ~ 15KHz LINE : 80Hz ~ 15KHz	MIC : 100Hz ~ 15KHz LINE : 80Hz ~ 15KHz
입력감도	MIC : -60dBV LINE : -20dBV EXT : -20dBV USB : 0dBFS AUX : -10dBV	MIC : -60dBV LINE : -20dBV EXT : -20dBV USB : 0dBFS AUX : -10dBV
THD+N	1%미만	1%미만
S/N	MIC : -50dB LINE : -70dB	MIC : -50dB LINE : -70dB
TONE CONTROL	저음 : 100Hz(±10dB) 고음 : 10KHz(±10dB)	저음 : 100Hz(±10dB) 고음 : 10KHz(±10dB)
사용전원	AC220V / 60Hz	AC220V / 60Hz
중량	8.3Kg	10.5Kg
외형	440(W) x 88(H) x 325(D) mm	440(W) x 88(H) x 325(D) mm

서비스를 요청하시기 전에

● 제품 설치 관련하여 서비스를 요청한 경우

- 신규 구입 후 고객 설치 요구 시
- 판매점에서 대리 설치 접수를 하거나, 부실 설치로 인한 재설치 시
- 제품의 이동, 이사 등으로 인한 설치 요청 시
- 제품 설치 이후 추가 제품 연결 요청 시
- 고객 설치 미숙으로 재설치 요구 시
- 고객 요구로 설치한 후 재설치 시

● 제품 사용설명서로 서비스를 요청한 경우

- 사용 환경에 따른 안테나 설명, 유선 신호 점검, 전원 점검, 인터넷과 PC의 문제 등 외부 환경으로 인한 서비스 요청 시
- 제품과 관련된 타기기의 설치, 설명 요청 시
- 당사 제품과 타사 프로그램 연계 사용으로 발생하는 문제 해결 요청 시
(타사 소프트웨어에 대한 사용 설명 및 서비스 요청은 해당 업체에 문의하여 주십시오.)

● 제품 간단 조정이나 헤드 세척등으로 서비스를 요청한 경우

- 제품 안에 이물이 투입되어 문제가 발생하여 서비스를 요청 시
- 제품 사용 중 헤드 세척이나 내부 이물 제거로 서비스를 요청 시
- 제품 간단 조정이나 분해하지 않고 처리하는 경우
- 제품에 클리닝 테이프 또는 렌즈 클리너를 잘못 사용하여 고장이 발생할 경우

● 그 밖의 경우

- 제품이 비정상적인 환경에서 사용하거나 설치되어 문제가 발생한 경우
- 품질이 좋지 않은 기록 매체 사용에 따른 고장이나 사용 설명 서비스 요청 시
- 제품에서 사용되는 소모품(기록 매체 등)의 관리 소홀로 인한 고장이나 사용 설명 서비스 요청 시
(소모품 문제에 대한 사용 설명 및 서비스 요청은 해당 업체에 문의하여 주십시오)

● 고객 주의사항

- 제품 사용 설명서에 포함되지 않는 기능이나, 타사 쇼핑몰 등에서 잘못 기재된 기능은 당사에서 책임을 지지 않습니다.
- 일반 제품을 영업(업무)용으로 사용 시 발생하는 제품 외적인 손실은 당사에서 책임을 지지 않습니다.
- 제품 고장으로 인한 녹화 또는 촬영이 안 된 경우 제품 외적인 손실은 당사에서 책임을 지지 않습니다.
- 당사에서는 메모리카드 등 기록 매체에 저장된 데이터의 손실에 대하여 어떠한 책임도 부담하지 않습니다.
- 서비스 요청 시 제품에 저장된 중요한 데이터는 서비스를 받는 동안 손실될 수 있으므로, 반드시 백업을 받아 두시기 바랍니다.
(수리과정에서 손실될 경우 당사에서 책임을 지지 않습니다.)

* 상기와 같은 유형의 서비스를 받으실 경우에는 소정의 수수료가 부과될 수 있으므로, 서비스 신청 전 전문 상담원(031-422-9013)을 통하여 보다 양질의 서비스를 받으시길 권장 드립니다.

Quality guarantee (품질 보증서)

제 품 보 증 서

제 품 명		
Model No.		
보증 기간		구입일로부터 1년 간
구입 일자		
구입자	주 소	
	성 명	Tel.
판매자	대리점명	성명 인
	주 소	Tel.

서비스 안내

- * 무상 서비스 - 보증기간내
- * 유상 서비스 - 보증기간이 경과했을 경우와 다음의 경우에는 보증기간 중 일지라도 수리 비용을 받습니다.

- *사용상의 취급 부주의로 인한 고장 시
- *서비스 기사 이외의 수리나 개조 시
- *수송 중의 잘못으로 인한 고장 시
- *화재 / 수해 등 천재지변에 의한 고장 또는 손상 시
- *전원의 이상으로 인한 고장 시
- *보증서의 제시가 없을 때
- *소모성 부품이 마모된 때

- * 본 제품의 수리용 회로 부품 보유기간은 제품 단종일로부터 5년간입니다.

- * 품질보증 기간은 고객님의 구매하신 날로부터 산정되므로 판매처로부터 구매일자를 기재 받으시고 잘 보관하시기 바랍니다.

(주) 이에스테크

경기도 안양시 동안구 부림로 170번길 44 2F
 (14055) 2F, 44, Burim-ro 170beon-gil, Dongan-gu, Anyang-si, Gyeonggi-do, Korea
 Tel. 031-422-9010 / Fax. 031-422-9011 / A/S. 031-422-9013 / Homepage. www.estechsound.co.kr

제품 보증규정

- * 본 제품은 엄밀한 품질관리 및 검사 과정을 거쳐서 만들어진 제품입니다.
- * 제품이 제조상의 결함으로 인한 고장이 발생했을 경우에는 구입하신 날로부터 보증기간 중에는 무상으로 수리해 드립니다.
- * 본 제품의 보증기간이 경과한 후에 발생한 고장에 대해서는 실비로 수리해 드립니다.
- * 이 보증서의 각 란에 소정 항목이 기재돼있지 않거나 보증서를 분실했을 경우에는 무료 서비스를 받지 못하므로 구입처에서 확인을 받으셔서 보관 바랍니다.

보증에 대해서

- * 이 보증서에 의해 구입하신 날로부터 1년간은 무료 수리의 보증을 실시하고 있습니다. 단, 보증기간 중이라도 보증서에 대리점의 확인이 없는 경우 또는 소비자의 부주의로 고장이 났거나 파손이 되었을 경우에는 실비의 수리료를 청구하는 경우가 있으므로 구입하신 대리점에서 보증서에 반드시 확인을 받아 주십시오.
- * 포장에 사용된 포장용 박스 등은 잘 보관하셨다가 이사를 하시거나 애프터 서비스를 받으실 때 이용해 주십시오.
- * 본 기기의 애프터 서비스용 부품의 보유기간은 5년입니다.
 자세한 내용은 구입하신 대리점 또는 당사 서비스 센터로 문의하시길 바랍니다.
- * 애프터 서비스용 부품이란 외장을 제외한 회로 / 기능 부품을 말합니다. (당사 규정)

서비스 신고 안내

- * 제품에 고장이 발생하였을 경우는 구입하신 대리점에 연락하시고, 처리가 불가능한 경우 고객 서비스센터에 수리를 의뢰하여 주십시오.
- * 신고하실 때에는 주소, 성명, 전화번호 및 고장상태, 불편사항을 알려주십시오.
- * 이 보증서에 기재되지 않은 사항은 품목별 소비자 피해 보상 규정 (경제기획원고시)에 따릅니다.

- **NOTE**

- **NOTE**



(주)이에스테크

경기도 안양시 동안구 부림로 170번길 44 2층
TEL 031-422-9010 FAX 031-422-9011 A/S 031-422-9013
www.estechsound.co.kr

■ 본 제품의 규격 및 사양은 성능 개선을 위해 약간의 변경이 있을 수 있습니다.